

# Neu! X-Store 2.0

- ✓ **Schnelle und einfache Befestigungsmöglichkeit der Wandelemente** an den Stützen
- ✓ **Breites Sortiment an Verriegelungen, Schlössern und Türen** (Auswahl aus dem Sortiment von Axellent X-Guard)
- ✓ **Demontage eines Wandelements ohne Beeinträchtigung** weiterer Elemente
- ✓ **Ausgestaltung des Schutzzaunes bis unter die Decke möglich**
- ✓ Verfügbar in der Planungssoftware **SnapperWorks**
- ✓ **Modulares Konzept:** Anpassungsmöglichkeiten in Höhe und Breite
- ✓ Wirtschaftliche Konstruktion der Bodenstütze: **Fuß kombinierbar mit Stützen** in Standardhöhe

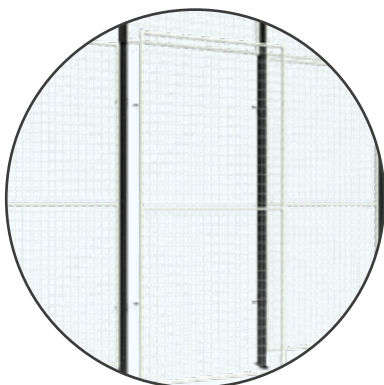

Demontage eines Wandelements ohne Beeinträchtigung weiterer Elemente

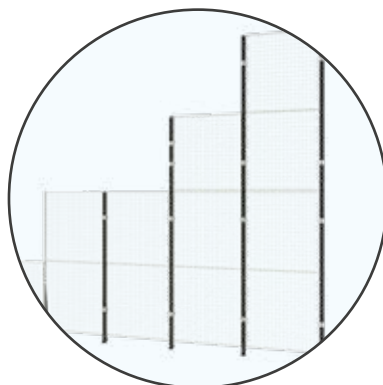

X-Store 2.0 wächst mit seinen Aufgaben – in Höhe und Breite

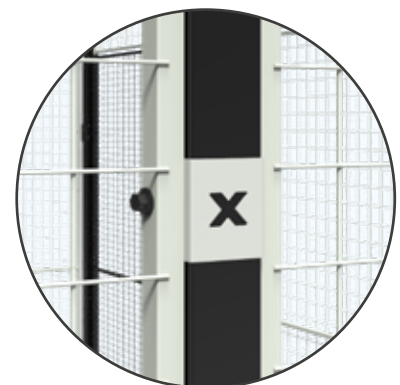

Schnelle und einfache Befestigungsmöglichkeit der Wandelemente

# Mehr Neuheiten! X-Store 2.0

- ✓ **Flexible Bodenstützen:** Ausrichtung in 3 verschiedene Richtungen inkl. Ecklösungen
  - ✓ **Einfache Höhenanpassung** der Elemente
  - ✓ **Neue Befestigungsmöglichkeit:** Für einen reibungslosen und stabilen Aufbau in die Höhe
  - ✓ **Deutlich markierte Ein- und Ausgänge** dank verschiedenfarbiger Wand- und Türelemente
  - ✓ **Maßgeschneiderte Installation** durch praktische Umbaupakete
- ✓ **Dachlösung: Maximale Breite von 6 Meter**
  - ✓ **Unbegrenzte Länge**
  - ✓ Verfügbar in der Planungssoftware **SnapperWorks**

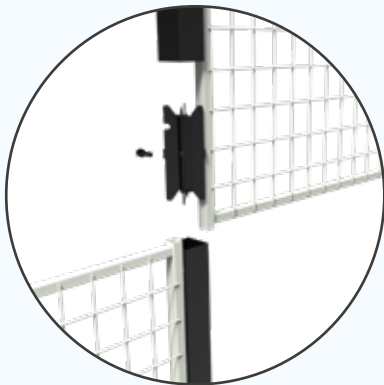

Einfache Ausgestaltung hoher Schutzzaunvorhaben



Die Farbe weist den Weg: Schwarze Türelemente, hellgraue Wandelemente

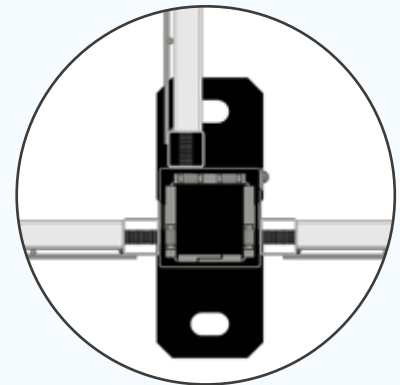

Schnelle und einfache Befestigungsmöglichkeit der Wandelemente

Produktdaten		Gitterelemente, Papyrusweiß (RAL 9018)	
X-Store 2.0		Höhe (mm)	Breite (mm)
Vertikale Rohre	19x19 mm	2200	250, 400, 700, 1000, 1200, 1500
Horizontale Rohre	15x15 mm	1100	250, 400, 700, 1000, 1200, 1500
Bodenstützen	50x50 mm, 70x70 mm oder kleiner Fuß für Bodenstütze		
Vertikale Drähte	Ø 3 mm		
Horizontale Drähte	Ø 2,5 mm		
Maschenweite	50x60 mm		
Oberflächenbehandlung	Phosphatiert/Epoxylackierung		
Farbe Gitterelement	Papyrusweiß RAL 9018		
Farbe Stütze	Graphitschwarz RAL 9011		

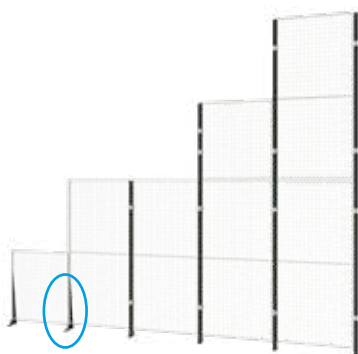
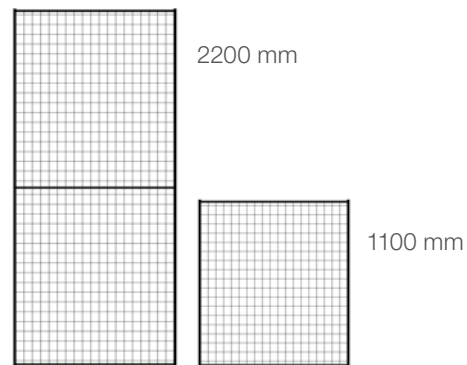

Aufbau bis zu 4,5 m Höhe ohne zusätzliche Stabilisierung

Wirtschaftliche Konstruktion der Bodenstütze: Fuß kombinierbar mit Stützen in Standardhöhe

