



# Axelent **X-Tray für X-Guard**

Gitterkabelbahnsystem - die elegante Ergänzung zu X-Guard®

Version  
2.0  
German







**X-TRAY®**

## X-Tray® - die elegante Ergänzung zu X-Guard®

Bei Axelent erhalten Sie passend zum Schutzzaunsystem die geeigneten Gitterkabelbahnen. X-Tray ist die perfekte und elegante Ergänzung zu X-Guard. Schwarz galvanisiert, schnell und leicht montiert, bietet X-Tray viele Möglichkeiten um Ihre Schutzeinrichtung zu komplementieren. Die Kombination von X-Tray und X-Guard bietet Ihnen maximale Flexibilität bei geringem Materialaufwand. Dank den vielfältigen Möglichkeiten können Sie Zeit und Geld sparen, um Ihr Projekt zu vervollständigen.

### Die perfekte Kombination

Axelent X-Tray ist die perfekte Lösung für Gitterkabelbahnen im Zusammenhang mit X-Guard-Schutzzäunen.

### Sie benötigen keinerlei Spezialwerkzeug

Die Kombination ist ohne Spezialwerkzeug einfach zu montieren. Ein Gabelschlüssel (13 mm) genügt.

### Alles aus einer Hand

Sämtliche Lösungen aus einer Hand bieten Ihnen eine noch leichtere Umsetzung Ihrer Projekte.

Befestigung an der Bodenstütze

Befestigung an der Oberkante des Schutzzaunverlaufes

Befestigung an Halterungen

*Neben den drei am häufigsten genutzten Anwendungen, gibt es noch eine Vielzahl an Varianten. Diese finden Sie ab Seite 6.*





# SnapperWorks, einfach und genial

Mit unserer anwenderfreundlichen Planungssoftware SnapperWorks können sich unsere Kunden im Handumdrehen einen Überblick darüber verschaffen, welche Schutzzaunelemente benötigt werden und wie die endgültige Schutzeinrichtung aussehen wird - bei Bedarf inklusive Gitterkabelbahnen. Die Software basiert auf einer „Click and Drag“-Technik, die eine schnelle Erstellung von Zeichnung und Stückliste ermöglicht.

## SnapperWorks

- Die Software ist auf Axelent zugeschnitten und enthält alle Produkte unserer Systeme für Maschinen, Anlagen, Roboter, Lager und Logistik.
- Die Bedienung ist leicht zu erlernen.

## Umgang mit DWG- und DXF-Dateien

- Das Programm eröffnet die Möglichkeit zum Import von DWG- und DXF-Dateien, um z. B. die Schutzeinrichtung direkt in eine vorhandene Planungszeichnung zu implementieren.

## Schnell und einfach zu bedienen

- Schnell und einfach lassen sich Projektzeichnungen und Materialstücklisten erzeugen.

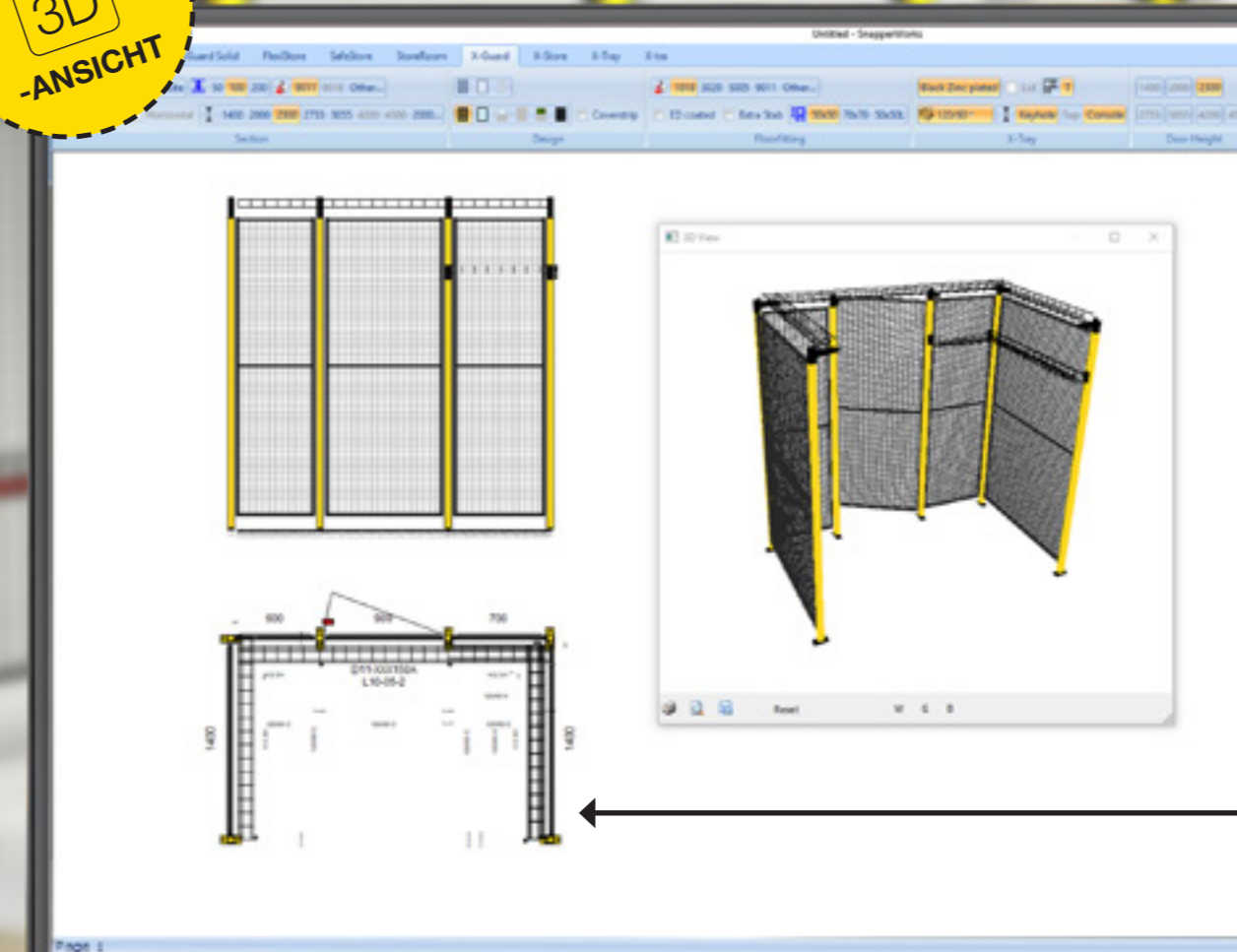

## Welche X-Trays?

Was ist bei der Wahl der Gitterkabelbahnen zu beachten?

### Umgebung

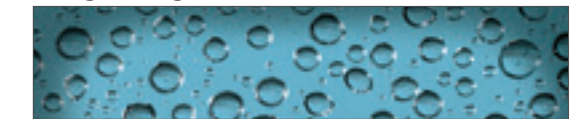

Die Anforderungen für die Oberflächenbehandlung und/oder die Klassifizierung der Anlage basieren auf Normen, Verwendung, Umgebung und spezifizierten Anforderungen.

### Gewicht/Volumen

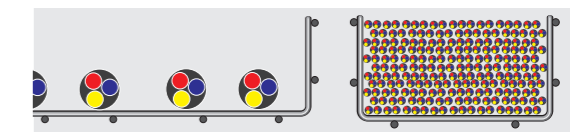

Gewicht und Volumen der Kabel unter Berücksichtigung zukünftiger Anforderungen.

### Mehrgewicht



Mehrgewicht durch Punktlasten.

### Installation

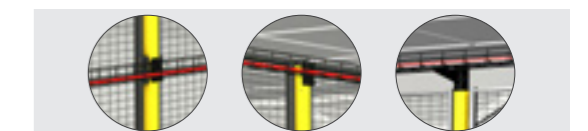

Die Installation ist an Bodenstützen, am oberen Schutzzaunverlauf und an flexibel einsetzbaren Halterungen möglich.

### Befestigungsabstand

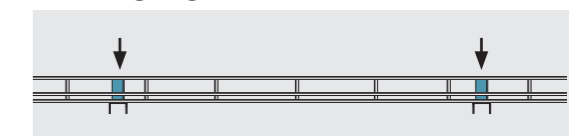

Ein größerer Abstand zwischen den Befestigungen ist weniger aufwendig und preisgünstiger. Wir empfehlen einen Halterungsabstand von 2,25 Metern oder zusammen mit X-Guard passend zu den Pfostenabständen.

### Potentialausgleich



Geprüft auf Potentialausgleich.



X-Tray entspricht den höchsten Anforderungen für Gitterkabelbahnen gemäß IEC 61537.



\*Unsere UL-Zertifizierung ermöglicht uns auch die NEMA-Zulassung.



# X-Tray® für X-Guard® – eine perfekte Kombination

Alle Gitterkabelbahnen und Halterungen sind schwarz-galvanisiert und die perfekte Ergänzung zur Schutzeinrichtung X-Guard von Axelent.

## X-Tray für X-Guard

- Die maximale Tragkraft liegt bei 30 kg/Meter für die Gitterkabelbahnen und bei 45 kg pro Halterung.
- Die maximale Breite der Gitterkabelbahnen beträgt 420 mm.
- Die einzelnen Gitterkabelbahnen haben eine Länge von bis zu 2,25 Metern und sind dank einer Vielzahl an Halterungs- und Verbindungsoptionen beliebig verlängerbar.
- Für Schwenktüren kann X-Tray auch zur Stabilisierung am oberen Türrahmen genutzt werden.
- Weitere Informationen zu X-Tray und natürlich auch zu X-Guard finden Sie online unter [www.axelent.de](http://www.axelent.de)

## Die drei häufigsten Anwendungsbereiche

- 1 Nutzung der vorgefertigten Befestigungslöcher in den Bodenstützen.**
- 2 Montage am oberen Schutzzaun-Verlauf**
- 3 Platzierung oberhalb des Schutzzaunverlaufes**  
Dank einer Vielzahl an Halterungsoptionen können Sie die Gitterkabelbahnen auch über dem Schutzzaun befestigen.



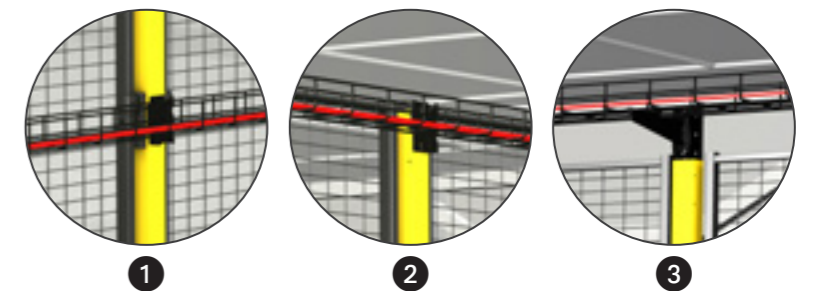
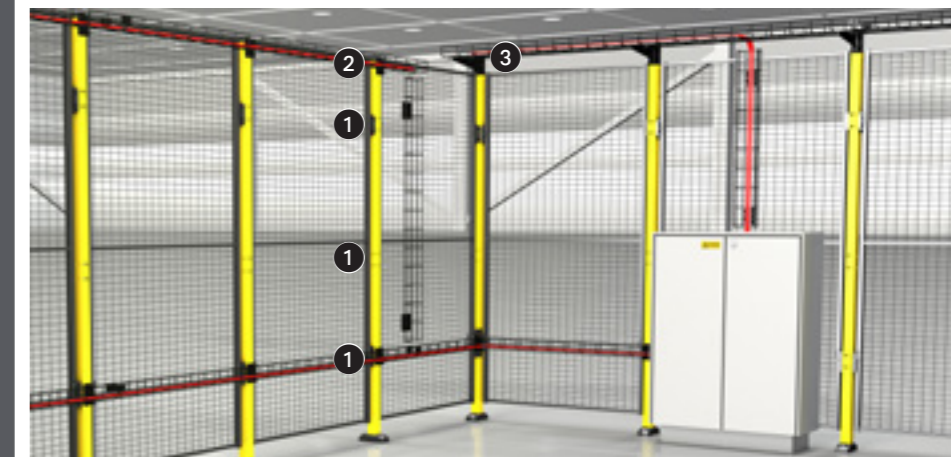
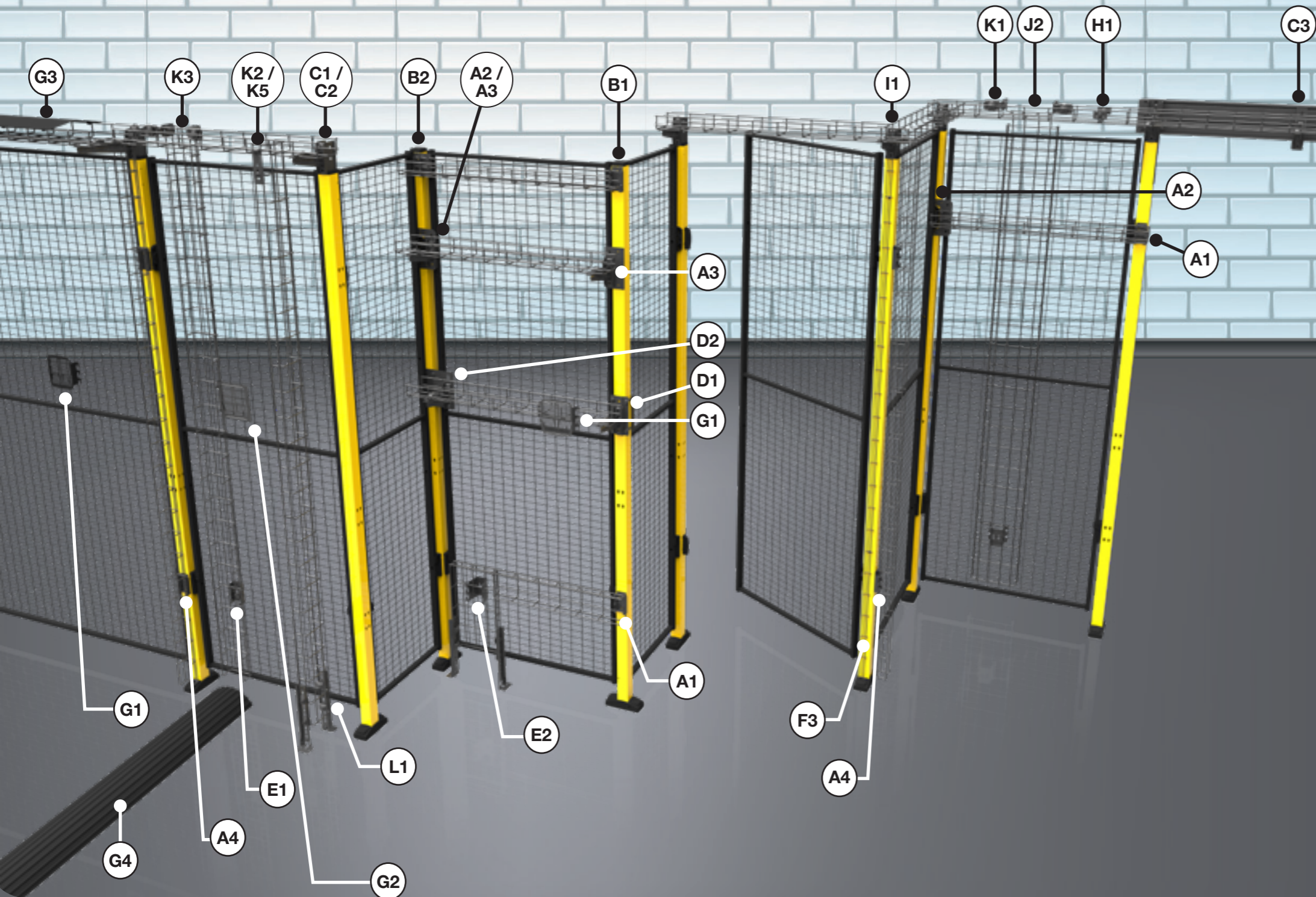







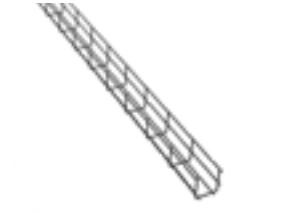

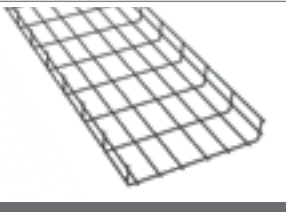
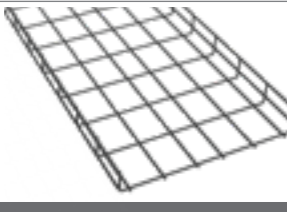
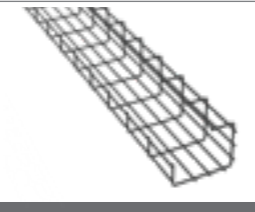
Durch die Kombinationsmöglichkeiten der einzelnen Optionen bietet X-Tray eine einzigartige Flexibilität.



Die einzelnen Artikel finden Sie auf den nächsten Seiten.



Zubehör • X-Tray für X-Guard • schwarz-galvanisiert

 <b>X-Tray 60x60 L 2300 mm   Draht Ø 4</b> Artikelnummer   0701-2300	 <b>X-Tray 120x60 L 2300 mm   Draht Ø 5</b> Artikelnummer   0711-2300	 <b>X-Tray 220x60 L 2300 mm   Draht Ø 5</b> Artikelnummer   0721-2300
 <b>X-Tray 320x60 L 2300 mm   Draht Ø 5</b> Artikelnummer   0731-2300	 <b>X-Tray 420x60 L 2300 mm   Draht Ø 5/6</b> Artikelnummer   0741-2300	 <b>X-Tray G 120x150 L 2300 mm   Draht Ø 5</b> Artikelnummer   1722-2300
 <b>X-Tray Mini 30x22 L 2300 mm   Draht Ø 3</b> Artikelnummer   1752-2300  <b>X-Tray Mini 30x22 L 1200 mm   Draht Ø 3</b> Artikelnummer   1752-1200	 <b>Halterung</b> Artikelnummer   7700-014  Befestigung in den Standardlochungen der Bodenstützen (A1). Nutzung in Verbindung mit der Eckhalterung 7700-065 (A2) und zusammen mit den Eckhalterungen Oberkante Stütze 7700-066 (B2) möglich.	 <b>Eckhalterung</b> Artikelnummer   7700-065  Nutzung in den Ecken zusammen mit der Halterung 7700-014 und der X15-Halterung (A1, A2, A3).
 <b>Halterung Oberkante Stütze</b> Artikelnummer   7700-015  Wird an der Oberkante der Stütze befestigt (B1). Geeignet für X-Tray 60-120 mm. Der obere Teil der Halterung kann bei Bedarf gerade gebogen und beliebig an der Stütze platziert werden (mit selbstschneidender Schraube 7100-070).	 <b>Eckhalterung Oberkante Stütze</b> Artikelnummer   7700-066  Nutzung zusammen mit der Halterung 7700-014 an der Oberkante der Stütze (B2).	 <b>Aufnahme für X15 Halterung 50x50</b> Artikelnummer   7700-032  Die Halterung X15 kann an dieser Aufnahme befestigt werden (I1, C1, C2). Für 50x50 mm-Stützen.
 <b>Aufnahme für X15 Halterung 70x70</b> Artikelnummer   7700-188  Die X15 Halterung kann an dieser Aufnahme befestigt werden (I1, C1, C2). Für 70x70 mm-Stützen.	 <b>X15 Halterung</b> Artikelnummer   2715-Längenangabe  Kann mit den Halterungen 7700-032, 7700-188, 7700-060, 7700-072, 7700-037 und 7700-083 kombiniert werden. (I1, C1, C2) Verfügbar in 4 verschiedenen Längen: 120, 220, 320 und 420 mm.	 <b>Halterung zur optionalen Platzierung</b> Artikelnummer   7700-060  Optionale Befestigung an der 50x50 mm-Stütze, um die Halterung X15 zu montieren (D1). Befestigungsmaterial für Stütze inklusive.

Zubehör • X-Tray für X-Guard • schwarz-galvanisiert

 <b>Eckhalterung zur optionalen Platzierung</b> Artikelnummer   7700-072  Optionale Eck-Befestigung an der 50x50 mm-Stütze, um die Halterung X15 zu montieren (D2). Befestigungsmaterial für Stütze inklusive.	 <b>Aufnahme für X15 Halterung an Aluminiumschiene</b> Art. nr   7700-037  Zur Befestigung an der X-Guard-Aluminiumlaufschiene der Schiebetüren (C3). In Verbindung mit der Halterung X15. Befestigungsmaterial für Stütze inklusive.	 <b>Halterung Stütze</b> Artikelnummer   7700-083  Zur Montage der Halterung X15 (A3).
 <b>Mini Halterung für Gitterelement</b> Artikelnummer   7700-084  Zur Befestigung am Gitterelement (E1).	 <b>Halterung für Gitterelement</b> Artikelnummer   7700-090  Zur Befestigung am Gitterelement in einer horizontalen Ebene mit der Halterung 7700-014 (E2).	 <b>X1 Halterung</b> Artikelnummer   2701  Zur Befestigung der X-Tray Gitterkabelbahnen an den Halterungen X11, X14, X15 und zur Befestigung an den Stützen mit Hilfe von selbstschneidenden Schrauben 7100-070.
 <b>X2 Halterung</b> Artikelnummer   2702  Halterung bei Anpassungen der X-Tray Gitterkabelbahnen in horizontaler (I1) oder vertikaler (J1) Richtung.	 <b>X3 Eckhalterung</b> Artikelnummer   2703  Halterung für Ecken, T-Kreuzungen, beliebige Winkel und bei Übergängen von horizontalen zu vertikalen Gitterkabelbahnen (J2, K1, K2, K3).	 <b>X4 Halterung</b> Artikelnummer   2704  Zur Erhöhung der Gitterkabelbahnen beim Einsatz von Türen.
 <b>X5 Verbindung   20 Stück</b> Artikelnummer   2705  Zur Verbindung der Gitterkabelbahnen (H1). VE = 20 Stück, inkl. Schrauben und Muttern.	 <b>X61 Schraube M8x27   40 Stück</b> Artikelnummer   2761  <b>X62 Mutter M8   40 Stück</b> Artikelnummer   2762	 <b>X10 Halterung</b> Artikelnummer   2710-1  Zur Montage von horizontalen Gitterkabelbahnen 120 mm an Stützen, Wänden, Maschinen, etc.



Zubehör • X-Tray für X-Guard • schwarz-galvanisiert

 <p><b>X10 Mini Halterung</b> Artikelnummer   2710-2</p> <p>Zur Montage von horizontalen X-Tray-Gitterkabelbahnen 60 mm an Stützen, Wänden, Maschinen, etc.</p>	 <p><b>X11 Pendant   240/480 mm</b> Artikelnummer   2711-240 Artikelnummer   2711-480</p> <p>Flexibel einsetzbare Aufnahme, zur Verwendung am Boden oder am oberen Ende der 50x50 mm - Stützen.</p>	 <p><b>X14 Pendant   280 mm</b> Artikelnummer   2714-280</p> <p>Zur Befestigung der Gitterkabelbahnen am Boden (L1).</p>
 <p><b>X68 Potentialausgleichsverbinding</b> Artikelnummer   2568</p> <p>Für Potentialausgleich.</p>	 <p><b>X63 Zubehöralterung</b> Artikelnummer   2763-1</p> <p>Zur Montage von diverserem Zubehör, wie zum Beispiel Schaltkasten, Steckdosen, Schalter, etc. (G1)</p>	 <p><b>X80 Seitliche Zubehöralterung</b> Artikelnummer   2780-1</p> <p>Für die Befestigung von Verteilerdosen, Steckern und anderem Zubehör. Zur Montage von diverserem Zubehör wie zum Beispiel Schaltkasten, Steckdosen, Schalter, etc. (G2)</p>
 <p><b>X65 Abdeckblech   L=1000 mm</b> Artikelnummer   2765-Breitenangabe</p> <p>Länge 1000 mm. Verfügbar in den Breiten 60, 120, 220, 320 und 420 mm. (G3)</p>	 <p><b>Halterung für vertikale Verbindung</b> Artikelnummer   7700-111</p> <p>Zur Befestigung von vertikalen an horizontalen Gitterkabelbahnen (K5).</p>	 <p><b>X72 Abdeckkappe   100 Stück</b> Artikelnummer   2572-Drahtstärke</p> <p>Ø 4..... X-Tray Breite 60 Ø 5..... X-Tray Breite 120, 220, 320 Ø 6..... X-Tray Breite 420</p>
 <p><b>Selbstschneidende Schraube</b> Artikelnummer   7100-070</p> <p>A, B, F</p>  <p><b>Befestigungspropfen</b> Artikelnummer   7500-191</p> <p>Zur Fixierung der Halterung 7700-015 auf den Abdeckkappen der 50x50 mm-Stützen.</p>	 <p><b>X75 Bolzenschneider</b> Artikelnummer   2575</p>	 <p><b>X76 13 mm Schraubenschlüssel</b> Artikelnummer   2576</p>
 <p><b>Kabelbrücke, klein   1200 mm</b> Artikelnummer   279.28.720 - Gelb Artikelnummer   279.21.784 - Schwarz</p> <p>Die Kabelbrücken bieten Raum für 3 Kabel: 2x20 mm und 1x45 mm. (G4)</p>	 <p><b>X77 Gitterkanalschneider</b> Artikelnummer   2577</p> <p>Der akkubetriebene Kabelkanalschneider von Klauke durchtrennt problemlos Edelstahl bis zu 6 mm Stärke. Schnell, einfach und sauber! Eine Akku-Ladung hält für bis zu 10.000 Anwendungen. Das Set umfasst den Akku, ein Ladegerät, einen praktischen Koffer sowie die Bedienungsanleitung.</p>	

Artikel-Nummer	Beschreibung
0701-2300	X-Tray Gitterkabelbahn 60 x 60 mm, L = 2300 mm, schwarz-galvanisiert
0711-2300	X-Tray Gitterkabelbahn 120 x 60 mm, L = 2300 mm, schwarz-galvanisiert
0721-2300	X-Tray Gitterkabelbahn 220 x 60 mm, L = 2300 mm, schwarz-galvanisiert
0731-2300	X-Tray Gitterkabelbahn 320 x 60 mm, L = 2300 mm, schwarz-galvanisiert
0741-2300	X-Tray Gitterkabelbahn 420 x 60 mm, L = 2300 mm, schwarz-galvanisiert
1722-2300	X-Tray Gitterkabelbahn G 120 x 150 mm, L = 2300 mm, schwarz-galvanisiert
1752-2300	X-Tray Mini 30 x 22 mm, L = 2300 mm, schwarz-galvanisiert
1752-1200	X-Tray Mini 30 x 22 mm, L = 1200 mm, schwarz-galvanisiert
2568	X68 Potentialausgleichsverbinding für X-Tray
2572-4	X72 Abdeckkappe D = 4 mm, schwarz, VE = 100 Stück
2572-5	X72 Abdeckkappe D = 5 mm, schwarz, VE = 100 Stück
2572-6	X72 Abdeckkappe D = 6 mm, schwarz, VE = 100 Stück
2575	X75 Bolzenschneider
2576	X76 Schraubenschlüssel 13 mm, X-Tray
2577	X77, X-Tray Gitterkanalschneider, batteriebetrieben
2701	X1 Halterung, schwarz-galvanisiert
2702	X2 Halterung, schwarz-galvanisiert
2703	X3 Eckhalterung, schwarz-galvanisiert
2704	X4 Halterung, schwarz-galvanisiert
2705	X5 Verbindung inkl. Schraube/Mutter, schwarz-galvanisiert, VE = 20 Stück
2761	X61 Schraube M8 x 27, schwarz-galvanisiert, VE = 40 Stück
2762	X62 Mutter M8, schwarz-galvanisiert, VE = 40 Stück
2710-1	X10 Halterung, schwarz-galvanisiert
2710-2	X10 Mini Halterung, schwarz-galvanisiert
2711-240	X11 Pendant, L = 240 mm, schwarz-galvanisiert
2711-480	X11 Pendant, L = 480 mm, schwarz-galvanisiert
2714-280	X14 Pendant, L = 280 mm, schwarz-galvanisiert
2715-120	X15 Halterung 60 - 120 mm, schwarz-galvanisiert
2715-220	X15 Halterung 220 mm, schwarz-galvanisiert
2715-320	X15 Halterung 320 mm, schwarz-galvanisiert
2715-420	X15 Halterung 420 mm, schwarz-galvanisiert
2763-1	X63 Zubehöralterung, schwarz-galvanisiert
2765-60	X65 Abdeckblech für X-Tray 60, L = 1000 mm, schwarz
2765-120	X65 Abdeckblech für X-Tray 120, L = 1000 mm, schwarz
2765-220	X65 Abdeckblech für X-Tray 220, L = 1000 mm, schwarz
2765-320	X65 Abdeckblech für X-Tray 320, L = 1000 mm, schwarz
2765-420	X65 Abdeckblech für X-Tray 420, L = 1000 mm, schwarz
2780-1	X80 seitliche Zubehöralterung, schwarz-galvanisiert
7100-070	Selbstschneidende Schraube, 4,2 + 19 mm, verzinkt
7500-191	Befestigungspropfen für Abdeckkappe
7700-014	AX-11 Halterung, schwarz-galvanisiert
7700-015	AX-12 Halterung Oberkante Stütze, schwarz-galvanisiert
7700-065	AX-16 Eckhalterung, schwarz-galvanisiert
7700-066	AX-15 Eckhalterung Oberkante Stütze, schwarz-galvanisiert
7700-032	Aufnahme für X15 Halterung, Stütze 50 x 50 mm, schwarz-galvanisiert
7700-037	Aufnahme für X15 Halterung an Aluminiumschiene, schwarz-galvanisiert
7700-060	Halterung zur optionalen Platzierung für Stütze 50 x 50 mm, schwarz-galv.
7700-072	Eckhalterung zur optionalen Platzierung für Stütze 50 x 50 mm, schwarz-galv.
7700-083	Halterung Stütze, schwarz-galvanisiert
7700-084	Mini-Halterung für Gitterelement, schwarz-galvanisiert
7700-090	Halterung für Gitterelement, schwarz-galvanisiert
7700-111	Vertikale Verbindung, schwarz-galvanisiert
7700-188	Aufnahme für X15 Halterung, Stütze 70 x 70 mm, schwarz-galvanisiert

Die Kombination von X-Tray und X-Guard bietet Ihnen maximale Flexibilität bei minimalem Materialaufwand.



# Montageanleitung

## A - Befestigung in Standardlochungen der Bodenstützen

**A1** 60-120 60-420

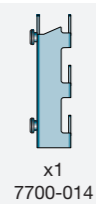
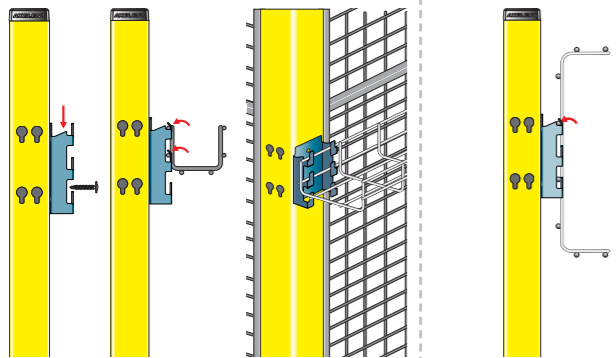

**A2** 60-120 60-420

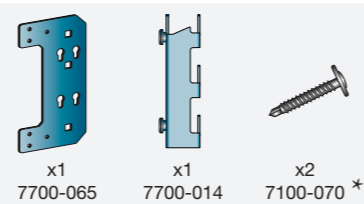
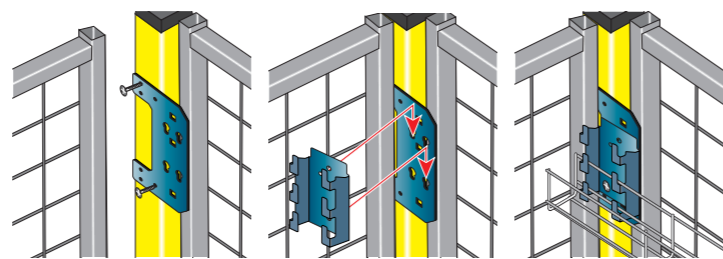

**A3** 60-420

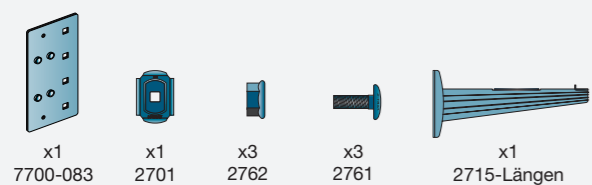
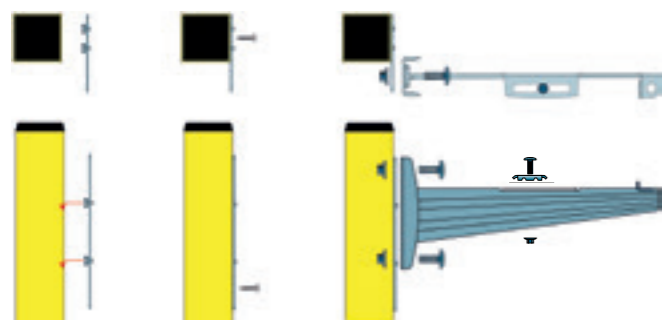

**A4** 60-420

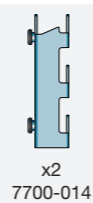
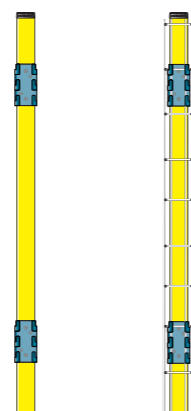

## B - Befestigung an Oberkante des Schutzzaunverlaufes

**B1** 60-120

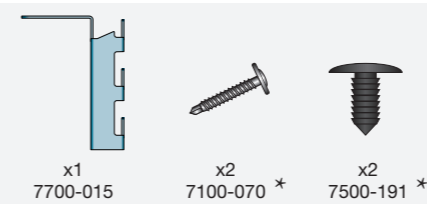
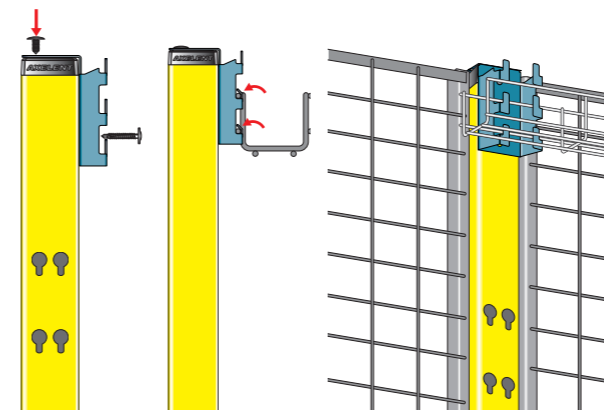

**B2** 60-120

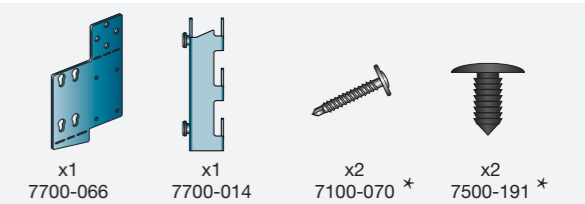
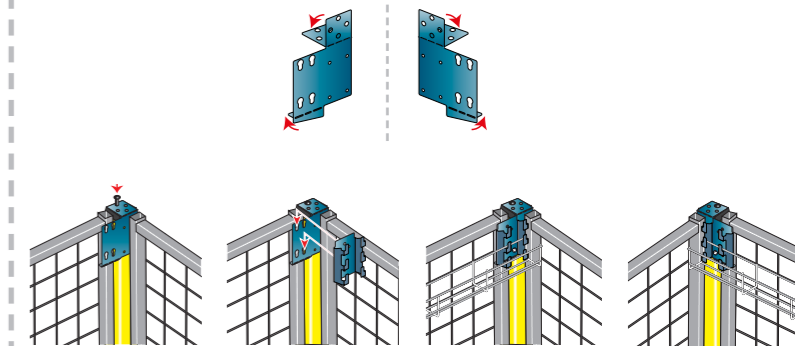

**B3** 60-120

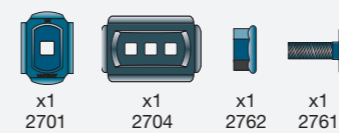
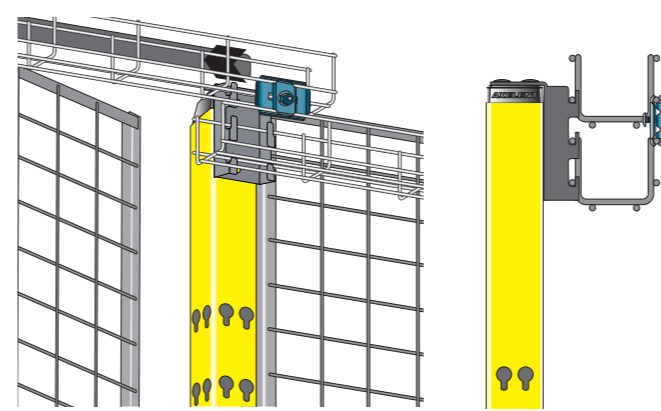

\* Diese Artikel werden mit den Befestigungen geliefert.

\* Diese Artikel werden mit den Befestigungen geliefert.



# Montageanleitung

## C - Befestigung an Halterungen

C1

60-420



Für Stützen 50x50

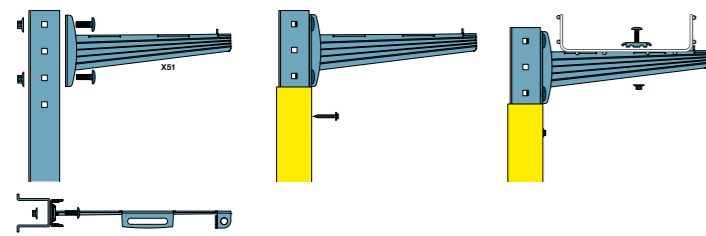

C2

60-420



Für Stützen 70x70

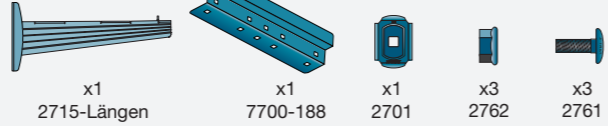
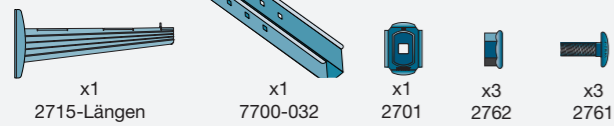
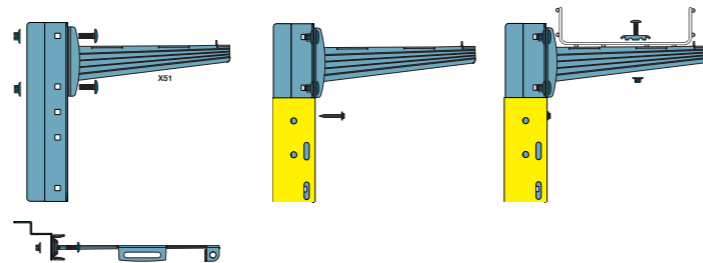

C3

60-420

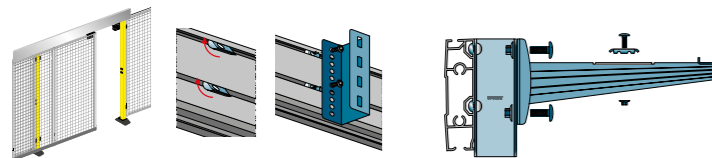

## D - Weitere Befestigungsmöglichkeiten

D1

60-420

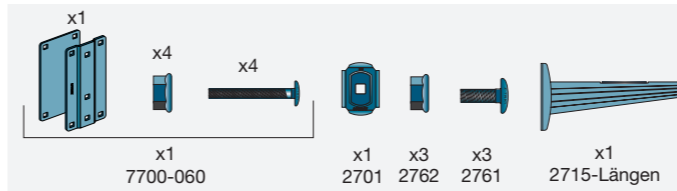
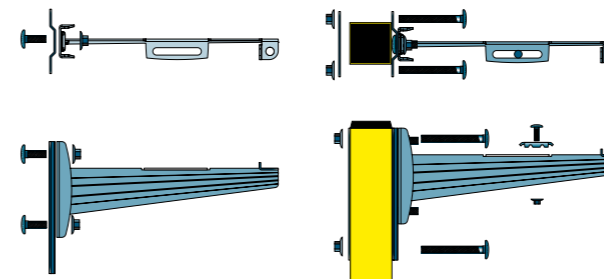
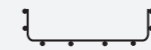

D2

60-420

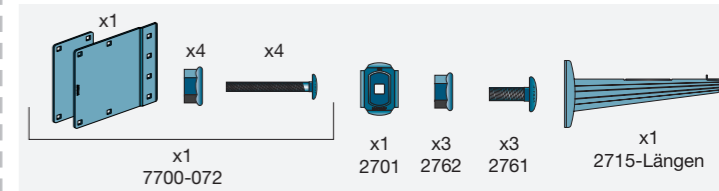
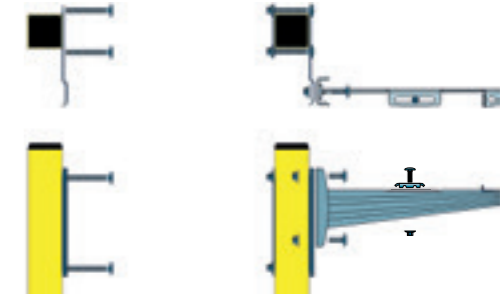

## E - Befestigungsmöglichkeiten an Gitterelementen

E1

H\*  
60-120

V\*  
60-420

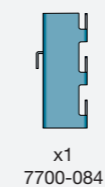
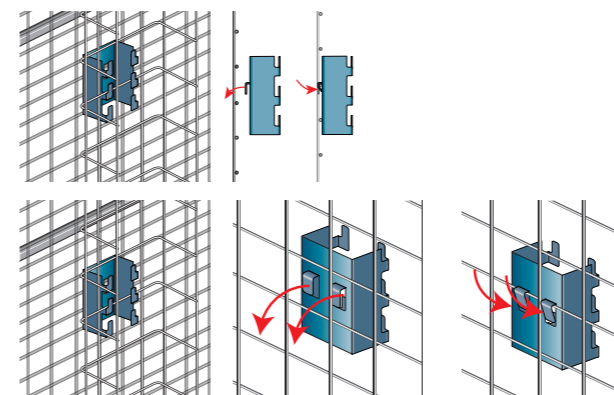
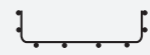

E2

H\*  
60-120

V\*  
120-420

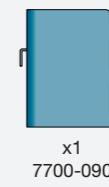
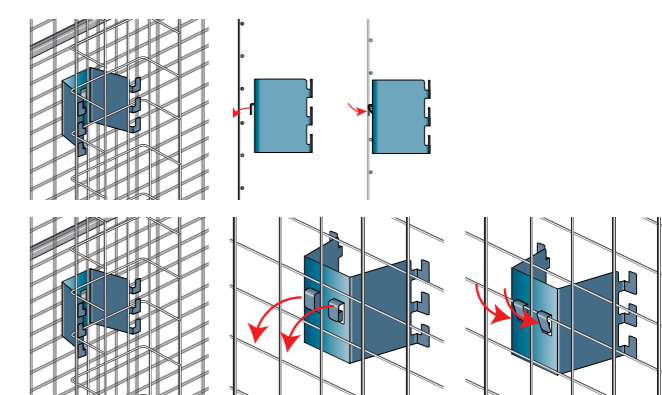
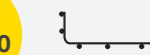

# Montageanleitung

## F - Flexible Positionierung mit selbstschneidender Schraube

F1

60-120

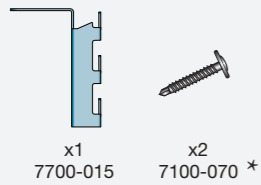
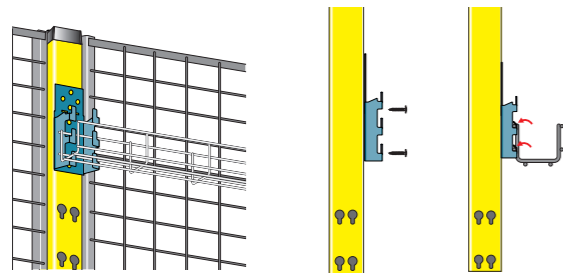

F2

60-420

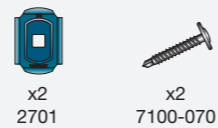
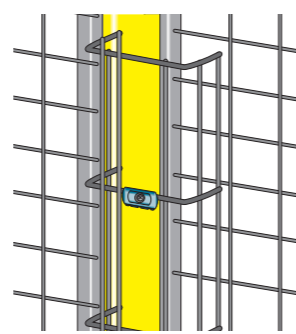

F3

X-Tray  
mini

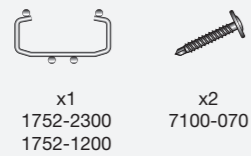
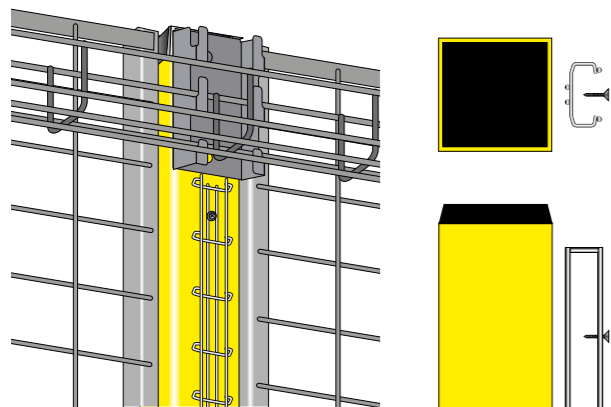

## G - Zubehör, Verbindungselemente, Halterungen

G1

60-420

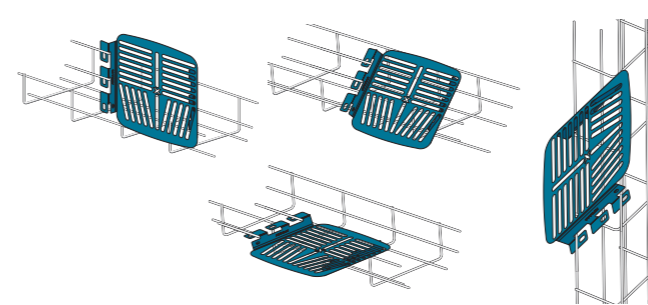

G2

60-420

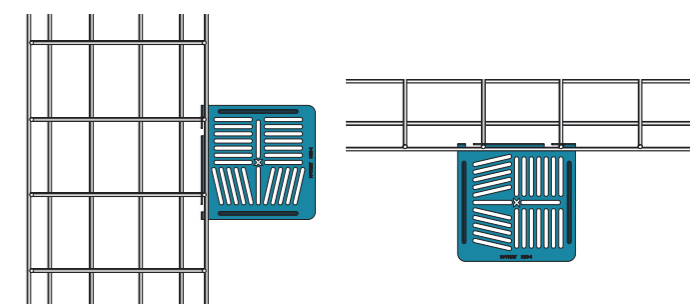

G3

60-420

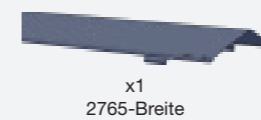
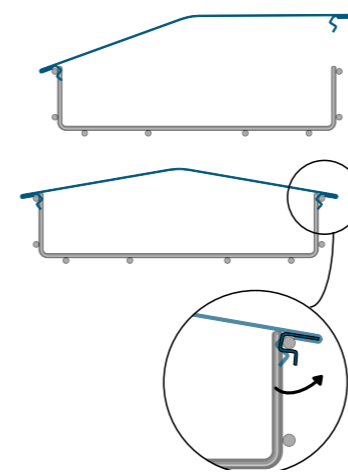

G4

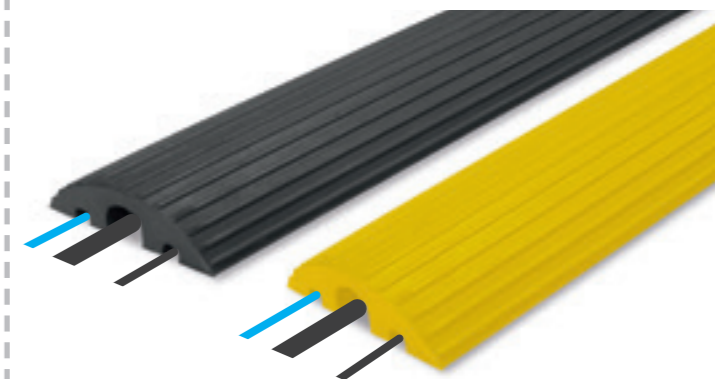

\* Diese Artikel werden mit den Befestigungen geliefert.



# Montageanleitung

- Verschraubung stets von der Innenseite

## H, I, J - Verbindungsmöglichkeiten / Formen

**H1**

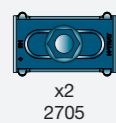
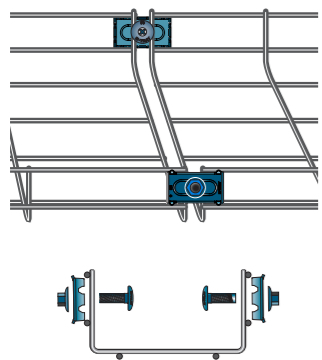

x2  
2705

**H2**

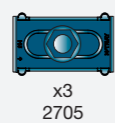
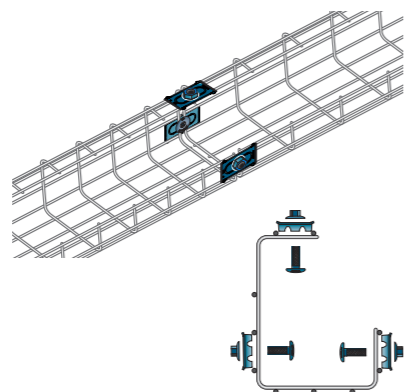

x3  
2705

**H3**

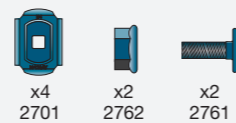
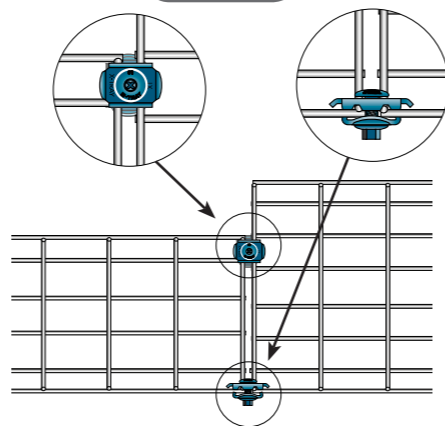

x4 2701  
x2 2762  
x2 2761

**I1**

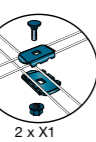
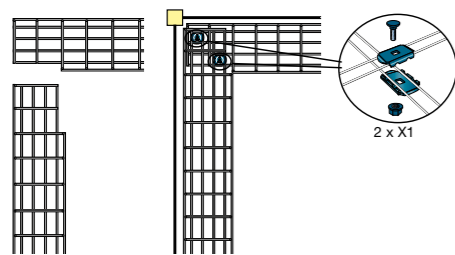

2 x X1

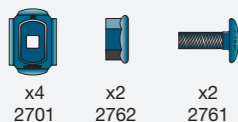

x4 2701  
x2 2762  
x2 2761

**I2**

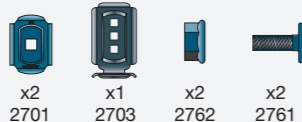
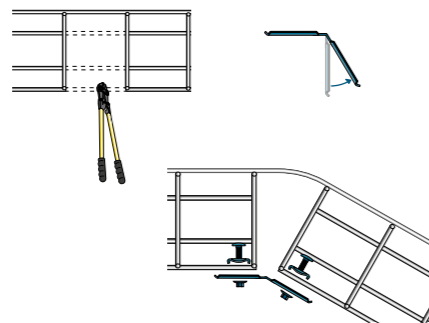

x2 2701  
x1 2703  
x2 2762  
x2 2761

**I3**

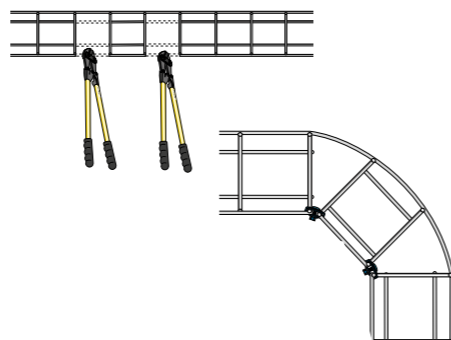

x2  
2702

**J1**

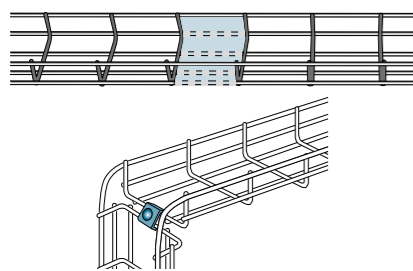

x1  
2702

**J2**

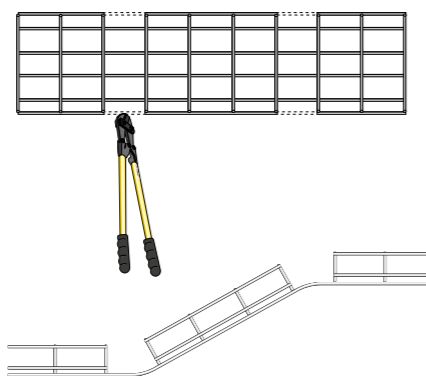

## K, L - Verbindungsmöglichkeiten / Formen

**K1**

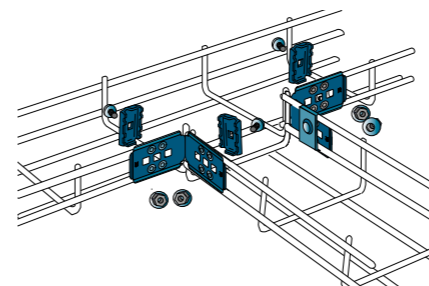

x4 2701  
x2 2703  
x4 2762  
x4 2761

**K2**

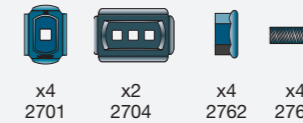
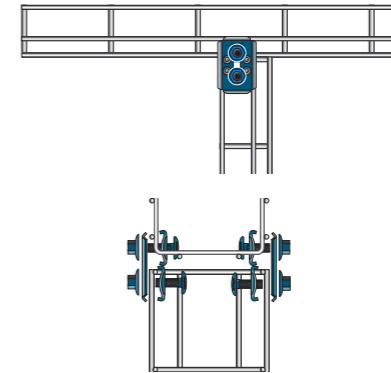

x4 2701  
x2 2704  
x4 2762  
x4 2761

**K3**

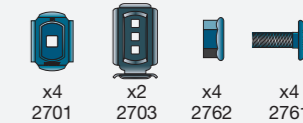
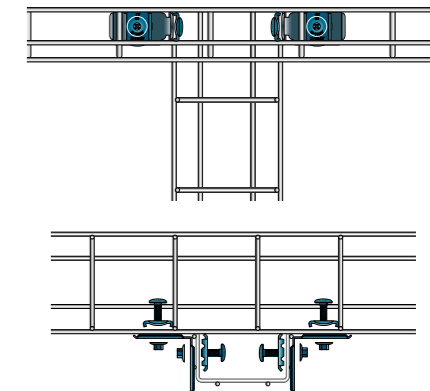

x4 2701  
x2 2703  
x4 2762  
x4 2761

**K4**

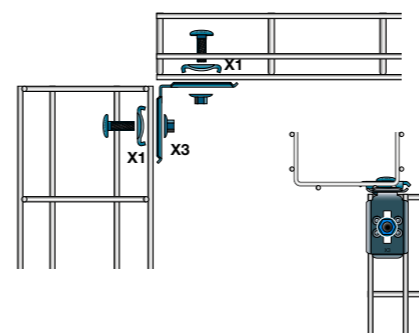

x2 2701  
x1 2703  
x2 2762  
x2 2761

**K5**

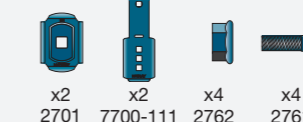
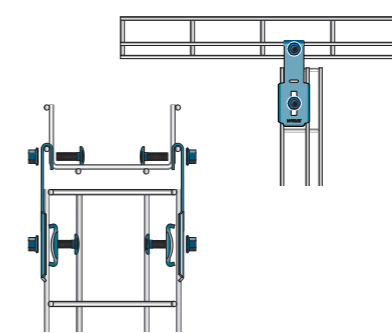

x2 2701  
x2 7700-111  
x4 2762  
x4 2761

**Schneiden**

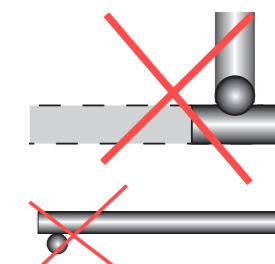
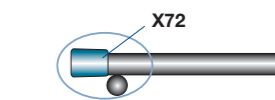
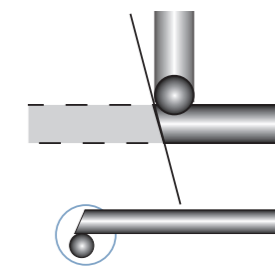

**L1**

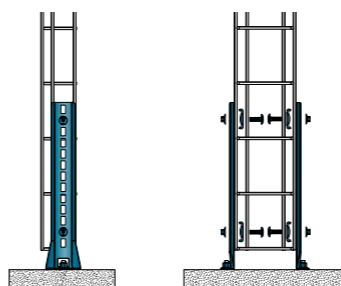

x2 2714-280  
x4 2701  
x4 2762  
x4 2761  
x2 7100-031

**L2**

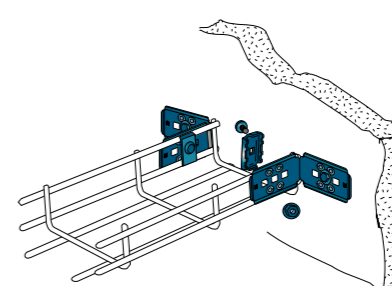

x2 2701  
x2 2703  
x2 2762  
x2 2761

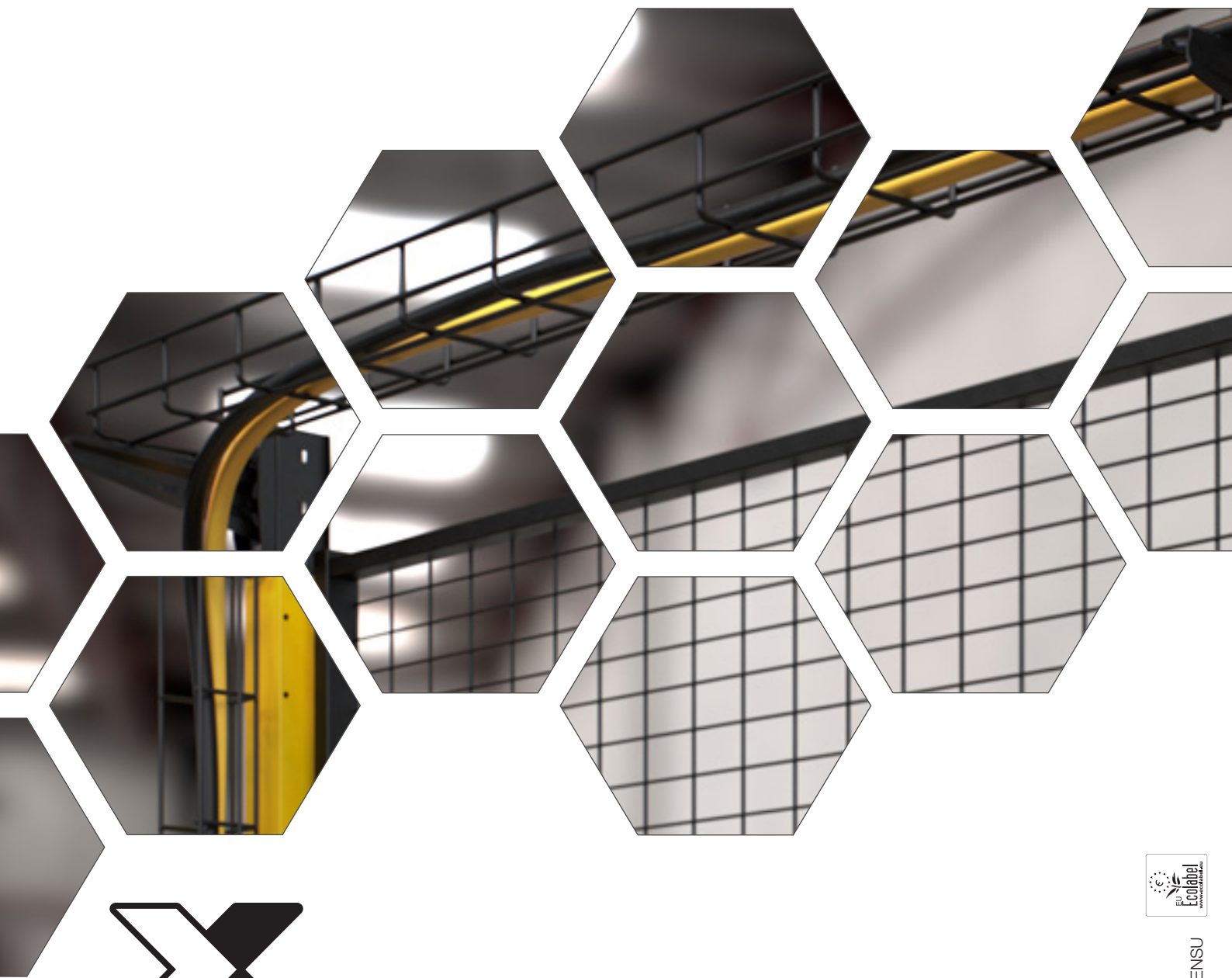

AXELENT GMBH · TRÄNKESTRASSE 11 · 70597 STUTTGART · DEUTSCHLAND  
TEL. +49 711 252509-0 · FAX +49 711 252509-49 · SALES@AXELENT.DE · WWW.AXELENT.DE



GMBH1903\_2.0\_ENSU